

CATALOGO 20 25

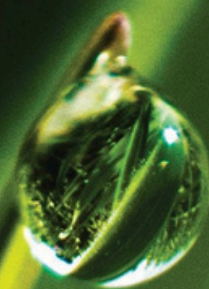

Prodotti professionali
per florovivaismo







 Pierucci
agricoltura





SOMMARIO

	CHI SIAMO / COMPANY	04
	VIVAIO 4.0 NURSET®	06
	AMMENDANTI E SUBSTRATI / SOILS AND SUBSTRATES	08
	Materie prime per substrati / Raw materials for substrates	
	Terricci professionali / Professional Topsoil	
	Correttivi / Correctives	
	FERTILIZZANTI / FERTILIZERS	12
	Fertilizzanti organici e organominerali / Organic and organo-mineral fertilizers	
	Fertilizzanti minerali / Mineral fertilizers	
	Fertilizzanti speciali e biostimolanti / Special fertilizers and biostimulants	
	Fertilizzanti per la riconcimazione in vaso / Fertilizers for refertilization	
	Drip-Clean / Drip-Clean	
	PRODOTTI SPECIFICI PER IL TAPPETO ERBOSO / SPECIFIC PRODUCTS FOR TURF	20
	Fertilizzanti per il tappeto erboso / Turf fertilizers	
	Semi per il tappeto erboso / Turf seeds	
	Terricci per il tappeto erboso / Soil for turf	
	PROTEZIONE E PACCIAMATURA / COVERING AND MULCHING MATERIALS	24
	Reti di protezione / Safety nets	
	Arelle / Covers	
	Teli / Sheets	
	Prodotti naturali per la pacciamatura / Natural materials for mulching	
	TUTORI E FILARI / SUPPORTS AND ROWS	28
	Canne di bamboo / Bamboo canes	
	Pali di legno / Wooden poles	
	Prodotti per la legatura / Material for belts and ropes	
	Tutori per vigna / Row supports	

	RECINZIONI / ENCLOSURES	32
	Reti per recinzioni / Nets for fences	
	Componenti / Components	
	IMBALLAGGI / PACKAGING	36
	Reti / Nets	
	Juta / Jute sheets	
	Cordame / Cordage	
	Nastri / Tapes	
	Film / Film	
	Cartone ondulato / Corrugated paperboard	
	Listelli di legno / Wooden laths	
	SISTEMI DI COLTIVAZIONE PER TALEE GROWCOON / 40	40
	GROWCOON CULTIVATION SYSTEM	
	Growcoon / Growcoon	
	Vassoio Tray + Growcoon / Tray + Growcoon	
	VASI E CONTENITORI PER PIANTE /	42
	POTS AND CONTAINERS	
	Mastelli senza manici / Pots without handles	
	Mastelli con manici / Pots with handles	
	Vasi tondi vivaio / Round pots Nursery	
	Vasi di legno / Wooden pots	
	Vasi ecocompatibili / Eco-friendly pots	
	SPALLIERE / ESPALIERS	50
	Spalliere in PET / PET espaliers	
	Spalliere in legno / Wooden espaliers	
	FITOFARMACI / PESTICIDES	52



CHI SIAMO



Pierucci Agricoltura nasce nel 2000 da un'idea della famiglia Pierucci. Concepita come un'attività di rappresentanza di fertilizzanti, l'azienda si evolve nel corso degli anni iniziando a vendere i prodotti precedentemente promossi e ampliando il catalogo fino a diventare un importante punto di riferimento per il florovivaismo pistoiese.

Pierucci Agricoltura rifornisce privati e professionisti del settore con prodotti per l'agricoltura che spaziano dal giardinaggio al vivaismo, dall'enologia alla zootecnia.

COMPANY



Pierucci Agricoltura arises in 2000 from an idea of Pierucci's family. Conceived as a representational business, the company evolves over the years by selling the products previously promoted and expanding his catalogue up to become an important benchmark for floriculture in Pistoia area. Pierucci Agricoltura supplies individuals and professionals with agricultural products ranging from gardening to nurseries, from enology to animal husbandry.

VIVAIO 4.0
NURSET®



www.nurset.it





Nurset ® è un sistema IoT (Internet of Things) per il monitoraggio della coltivazione di piante in vivaio. È costituito da un setup elettronico di sensori e connettività per l'acquisizione e l'invio dei dati e da un portale web per la visualizzazione degli stessi. Consente la reportistica, l'allarmistica automatica, la registrazione delle cure agronomiche e la gestione della relativa documentazione e di misurare le grandezze relative allo stato di salute e di crescita delle piante e di tenere sotto controllo i parametri relativi ai sistemi di irrigazione e fertirrigazione del vivaio. Infine permette di digitalizzare la documentazione relativa alla registrazione delle cure agronomiche, per mezzo di un quaderno di campagna digitale.

Nurset ® è lo strumento ideale per raggiungere gli obiettivi di **efficienza, sostenibilità ambientale ed economica** ottimizzando l'uso dei fattori produttivi e riducendo gli sprechi.



Tutti i **vantaggi di Nurset** :

- Ottimizzazione della coltivazione
- Monitoraggio continuo dello stato di salute delle piante
- Monitoraggio continuo dei consumi e del funzionamento degli impianti
- Sistema di allarmistica che avverte, tramite mail o sms, della presenza di anomalie
- Controllo digitale della gestione agronomica
- Portale semplice e intuitivo, consultabile da qualsiasi dispositivo (desktop, tablet e smartphone)



Materie prime per substrati / Raw materials for substrates

Midollo, fibra di cocco e chips

Il cocco rappresenta una valida alternativa alla torba. Ecologico e biodegradabile, trattiene bene l'umidità e garantisce un ottimo drenaggio. Disponibile in mattonelle da 5 kg.



Coir fibre

Coconut represents a valid alternative to peat/turf. Ecological and biodegradable, it retains moisture very well and it guarantees an excellent drain. Available in 5 kg bricks.

Torba bionda di sfagno

È il miglior tipo di torba per la preparazione dei terricci. La torba bionda ha un'elevata ritenzione idrica e una buona porosità.



Blond peat

It's the best kind of peat for substrates realization. Blond peat has a high water retention and a good porosity.

Lapillo vulcanico

Questo minerale magmatico effusivo ha le importanti caratteristiche di essere poroso, isolante e leggero.

Esente da sostanze tossiche e da semi infestanti, il lapillo vulcanico è essenziale per la realizzazione a livello professionale di tappeti erbosi.



Volcanic lapillus

This effusive magmatic mineral has important features like being porous, insulating and lightweight. Free from toxic substances and infestant seeds, volcanic lapillus is crucial for turfs realization at a professional level.

Pomice

È un prodotto che deriva dall'espansione di minerale magmatico effusivo.

La pomice presenta caratteristiche come una notevole leggerezza, elevata porosità, grande ritenzione idrica e lento rilascio dei liquidi.

È totalmente ecologica e pertanto utilizzabile anche in agricoltura biologica.



Pumice

This product comes from the expansion of effusive magmatic mineral.

Pumice has characteristics such as remarkable lightness, high porosity, high water retention and slow release of liquids. It's totally ecological, therefore it's also usable in biological agriculture.

Substrati

Realizziamo substrati su misura con ricette personalizzate in base alle esigenze del cliente, utilizzando solo materia prima di qualità. Provvediamo al trasporto di quantitativi differenti di merce, servendoci di trasportatori nostri partner e anche di mezzi nostri per garantire consegne puntuali e convenienti. I substrati sono disponibili sfusi o in big bags.

Substrates

We prepare tailored substrates with customizable recipes according to our client's needs, using only quality raw materials. We provide the transport of several amounts of goods, using/by our own transportation so that our clients can save on the delivery. Substrates are available bulk or in big bags.

Materie prime per substrati / Raw materials for substrates

Codice	Prodotto	Confezione
AGR100P	Agriperlite	100 LT
COC5BL100N2F	Cocopeat Short Fibre N2 100% "Coco Coir Bio" In Blocks	5 KG
COC5BL5050PF	Cocopeat Coir Pith + Short Fibre 50/50% "Coco Coir Bio" In Blocks	5 KG
COC5BL7030PF	Cocopeat Coir Pith + Short Fibre 70/30% "Coco Coir Bio"	5 KG
EP25F	Torba Bionda di Sfagno 0-20 MM Lithuanian Peat Moss	250 LT
EP60F	Torba Bionda di Sfagno 0-20 MM	6000 LT
EP60M	Torba Bionda di Sfagno Extra Bio (En 12580) Fibra 0-40 MM	6000 LT
EP60TC	Torba Bionda di Sfagno Extra Bio (En 12580) Fibra 10-40 MM	6000 LT
EP65M	Torba Bionda di Sfagno Extra Bio (En 12580) Fibra 0-40 MM	6500 LT
LAP30L	Lapillo Vulcanico Frazione Media	33 LT
LAP01	Lapillo Vulcanico Frazione Media	SFUSO
LAP15BB	Lapillo Vulcanico Frazione Media	BIG BAG
POM01EUR	Pomice Frazione Media	SFUSO
POM01LT80	Pomice Frazione Media	50 LT
POM01SACC	Pomice Frazione Media	BIG BAG
POM02EURF	Pomice Frazione Fine	SFUSO



Terricci professionali / Professional Topsoil

Codice	Prodotto	Confezione
TERPTG90L70	Potgrond H 90 fine Klasmann	70 LT
TERSTKML70	Steckmedium Klasmann	70 LT
TERTRAYL70	Traysubstrat Klasmann	70 LT
TEVLCGL33	Vulcagarden Substrato/Suolo	33 LT
TEVLCGB15	Vulcagarden	BIG BAG
TEVLCGBSF	Vulcagarden	SFUSO
TERPR70	Terriccio Primus torba e pomice	70 LT



Correttivi / Correctives

Codice	Prodotto	Confezione
ZLFGR25MNC	Zolfo Granulare (Anidride Solforosa (So ₃) 247%)	25 KG
DOL25CAC	Carbonato di calcio Dolomite Polvere	25 KG

Fertilizzanti organici e organo-minerali / Organic and organo-mineral fertilizers

Codice	Prodotto	Confezione	Formulazione
PLNPLT25UNMR	Pollina Pellets - Concime Organico Np - Pollina Essicata 🌻	25 KG	Pellet
CORN2520	Cornunghia N° 1 2-5 Mm Concime Organico 🌻	20 KG	Scaglie
CORN61225	Cornunghia N 2 6-12 Mm Concime Organico 🌻	25 KG	Scaglie
HRT15CLT	Hortus Clt Humus di Lombrico 🌻	15 KG	Polvere
HMSCLT2515	Humus Clt Vermicompost da letame	20 LT	Polvere
HUM10L6K	Humozon 10 L 🌻	6 KG	Liquido
HUM10L20K	Humozon 10 L 🌻	20 KG	Liquido
HUMK05	Humik	5 LT	Liquido
LEOZEO25	Leonardite - Zeolite	25 KG	Granuli
MCRLF25UNIM	Microlife Ammendante Organico Naturale - Letame	25 KG	Minicubetti
ORG33AG01	Organagro Concime Organico 🌻	33 KG	Pellet
ORGASTR312620	Orgacote Starter 3-12-6(25-3-5) 🌻	25 KG	Pellet
SIAP25DRIV	Siapor Driver 7-7-7+2Mg	25 KG	Minicubetti
STAL25SGGR	Stallatico AF / SG Pellet 🌻	25 KG	Pellet
STALSPR25UNI	Super Stallatico Unimer 🌻	25 KG	Cubetti
STARMNS25UNIM	Armony S 4-8-10 Concime Organo-minerali 🌻	25 KG	Minicubetti
STATNOLVTL25UNIM	Athena Oliveto Light 14-5-5 Concime Organo-minerali	25 KG	Granuli
STSRB25SC	Super Robur Concime Organo-minerali	25 KG	Granuli



Fertilizzanti minerali / Mineral fertilizers

Codice	Prodotto	Confezione	Formulazione
CTNPK25824	K- 8-24-24 Npk Concime Minerale	25 KG	Granuli
ENTC1425	Entec Perfect 14-7-17S	25 KG	Granuli
KNPK2058DCD25	K-Npk 20-5-8+13 So3+2Mgo Inibitore DCD	25 KG	Granuli
KSNP251030	K-Fert. Np 10-30-0+0.5Fe	25 KG	Granuli
KSNPK251212	K-Ortofrutta Npk 12-12-12	25 KG	Granuli
KSNPK252010	K-Fert. Npk 20-10-10+16 So3+0.5Fe	25 KG	Granuli
KSVVGNT1051525	K-Vigneto 10 - 5 - 15	25 KG	Granuli
NITCAL25	Nitrato Di Calcio Granulare	25 KG	Granuli
NKC25B	Nitrophoska K+S Specialconc.12-12-17+2	25 KG	Granuli
NKC25S	NKC25S Nitrophoska K+S Super 20-5-10+3MgO+12,5SO3	25 KG	Granuli
OBSTK25B	Obstkorn Blau 12-12-17+2+Micro	25 KG	Granuli
OBSTK25R	Obstkorn Super 20-5-10+3+Micro	25 KG	Granuli
PRPTG25	Perfosfato Triplo Granulare (P2o5 46%)	25 KG	Granuli
SOLFAMPLV25	Solfato Ammonico Polvere	25 KG	Polvere
SOLKPG25	Solfato di Potassio Granulare	25 KG	Granuli
UR46PD	Urea 46% N Prilled Concime Minerale	25 KG	Prilled

Fertilizzanti minerali rivestiti per substrato: Multicote e Deltacote

Multicote e Deltacote sono due fertilizzanti a rilascio controllato.

I granuli sono ricoperti da una speciale membrana che, in funzione della temperatura del terreno o del substrato, permette il rilascio controllato dei nutritivi nel tempo.

Non appena il granulo entra in contatto con il terreno e trova un minimo livello di umidità, inizia ad assorbire il vapore acqueo.

L'umidità dissolve gradualmente il fertilizzante contenuto all'interno che inizia a diffondersi regolarmente. La cessione dipende prevalentemente dalla temperatura media del suolo e non è influenzata dal tipo di terreno, dal pH o dalla carica microbiologica.

Ciò si traduce in una sincronia tra il fabbisogno delle colture e il rilascio degli elementi nutritivi avvolti dalla membrana. Un'unica applicazione di Multicote e Deltacote assicurano una nutrizione ottimale delle piante per parecchi mesi.

Multicote and Deltacote are two controlled release fertilizers.

The granules are covered with a special membrane which, depending on the temperature of the soil or substrate, allows the controlled release of nutrients over time.

As soon as the granule comes into contact with the ground and finds a minimum level of humidity, it begins to absorb water vapor.

The humidity gradually dissolves the fertilizer contained inside which begins to spread regularly. The release depends mainly on the average temperature of the soil and is not influenced by the type of soil, the pH or the microbiological load.

This results in a synchrony between the needs of the crops and the release of the nutrients enveloped by the membrane. A single application of Multicote and Deltacote ensure optimal nutrition of the plants for several months.

Funzionamento MULTICOTE e DELTACOTE

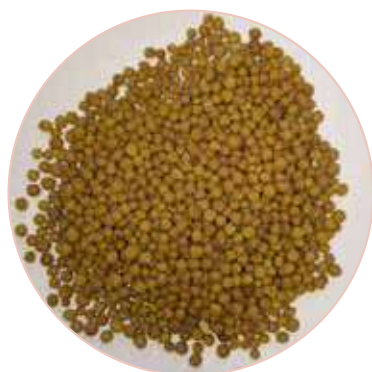
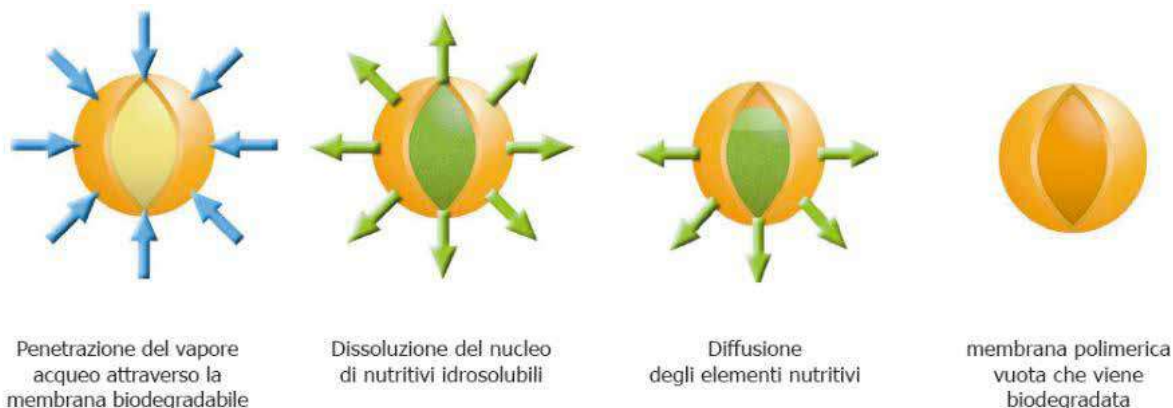

MULTICOTE

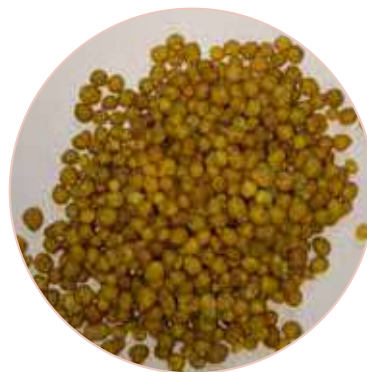

DELTACOTE

Codice	Prodotto	Confezione	Formulazione
DC113CN	Deltacote Control CRF 15-9-16+2,5 3 mesi	25 KG	Granuli
DC116CN	Deltacote Control CRF 15-9-16+2,5 6 mesi	25 KG	Granuli
ML0425H	Multicote Haifa 15-7-15+2+ME 4 M	25 KG	Granuli
ML0625H	Multicote Haifa 15-7-15+ME 6 M	25 KG	Granuli
ML0825H	Multicote Haifa 15-7-15+ME 8 M	25 KG	Granuli
ML1225H	Multicote Haifa 14-7-14+2+ME 12 M	25 KG	Granuli
MLHN1225H	Multicote Haifa Premier HN 17-11-11+2+ME 12 M	25 KG	Granuli
MLHN0825H	Multicote Haifa Premier HN 17-11-11+2+ME 8 M	25 KG	Granuli
SC112CN	Deltacote Control CRF 14-9-14+2 12 mesi	25 KG	Granuli
SC119CN	Deltacote Control CRF 15-8-14+2 9 mesi	25 KG	Granuli
SC12CN	Deltacote Control CRF 16-8-8+3 12 mesi	25 KG	Granuli











Fertilizzanti minerali idrosolubili / Water-soluble mineral fertilizers

Codice	Prodotto	Confezione	Formulazione
NIT2534NA	Nitrato Ammonico Amnitra 34,5% Concime Ce Yara	25 KG	Polvere
FOSF25MKP	Fosfato Monopotassico 0-52-34 "M.k.p." Haifa	25 KG	Polvere
FOSF25MON	Fosfato Monoammonico 12-61 "M.a.p." Haifa	25 KG	Polvere
NIT25CAL	Nitrato di Calcio Idrosolubile Haifa	25 KG	Polvere
NIT25MG	Nitrato di Magnesio Idrosol. Haifa	25 KG	Polvere
NIT25POTC	Nitrato Di Potassio "Poni" Cristall Haifa	25 KG	Polvere
SOL200510H25	Soluplant Haifa 20-5-10+2+Me	25 KG	Polvere
SOLMG25	Solfato di Magnesio "Bittermag" Haifa	25 KG	Polvere
SOLP120935H25	Soluplant Haifa 12-9-35+2+Me Top Micro U.f.	25 KG	Polvere
SOLP201020H25	Soluplant Haifa 20-10-20+2+Me Top Micro U.f.	25 KG	Polvere
SOLKP25	Solfato di Potassio (K ₂ O 51 %) "S.o.p" Haifa	25 KG	Polvere



Fertilizzanti speciali e biostimolanti / Special fertilizers and biostimulants

Codice	Prodotto	Confezione	Formulazione
SEQLF10	Sequestrene Life Syngenta	10 KG	Polvere
SEQLF25	Sequestrene Life Syngenta	25 KG	Polvere
SEQ138D10	Sequestrene Nk 138 Fe Ferro Syngenta	10 KG	Polvere
SEQ138D25	Sequestrene Nk 138 Fe Ferro Syngenta	25 KG	Polvere
FER05HF	MICRO Ferro HAIFA 	5 KG	Polvere
FLBSTRCONC3	Foli- Booster Concime Fisionutrizionale con Microelementi Haifa	3 KG	Polvere
FLBSTRCONC10	Stim Booster Concime Organico con Microelementi Haifa	10 KG	Polvere
FLFDBR1LT	Bor- Feed in Flaconi Haifa 	1 LT	Liquido
FLFDBR5LT	Bor- Feed in Flaconi Haifa 	5 LT	Liquido
FLSTMCONC5	Foli- Stim Concime Fisionutrizionale Liquido Organico Haifa 	5 KG	Liquido
HFSTCLMSTRW500	Haifastim Calmaster Concime Fisionutrizionale	5 KG	Polvere
HFSTMENRGL5	Haifastim Energy Concime Fisionutrizionale Organico	5 LT	Liquido
HUMK05	Haifastim Humik	20 LT	Liquido
HFSTMKIRL100	Haifastim Kir Concime Fisionutrizionale Organico	1 LT	Liquido
PRML100HF	Haifastim Promo Concime Fisionutrizionale Organico	1 LT	Liquido
HFSTMRLW100	Haifastim Rally Concime Fisionutrizionale Organico	1 KG	Polvere
HFSTMVGRL5	Haifastim Vigor Concime Fisionutrizionale Organico	6 KG	Liquido
HFSTMVGRL30	Haifastim Vigor Concime Fisionutrizionale Organico	30 KG	Liquido
HFSTMVIML100	Haifastim Vim Concime Fisionutrizionale Organico	1 LT	Liquido
HFSTMVTL5	Haifastim Vital Concime Fisionutrizionale Organico	5 KG	Polvere
HFSTMWLPSW100	Haifastim Wall-up Concime Fisionutrizionale Organico	1 KG	Granuli
VTMR1HF	Vita-Mar Haifa 	1 KG	Polvere
MCRCF05HF	Haifa Microcomb Full 	5 KG	Polvere
MLPK01H	Haifa Protek Conc. Ce Pk 55-37	10 KG	Polvere
MM05HFE	Multimicro Fe, Ferro Chelato Eddha Haifa	5 KG	Polvere
VLMX05	Valagro Edta Mix 5 4X5 (Cu,Fe,Mn,Zn,Mgo,Mo)	5 KG	Polvere
FERR05	Ferrilene Valagro 	5 KG	Polvere
CPFL01DS	Capfol (13,9% Ossido di calcio + Zinco)	1 LT	Liquido
DCSLW15MNC	Manisol 	15 KG	Polvere
DCSLZ15MNC	Manisol Zero 	15 KG	Polvere

Fertilizzanti per la riconcimazione in vaso / Fertilizers for refertilization

Codice	Prodotto	Confezione
MLN0625H	Multicote Nursery Haifa Concime Minerale 19-6-15+MgO+Fe	25 KG
MLNST04H190615	Multicote Nursery St Haifa Concime Minerale 19-6-15+2,5 Con Sticker	25 KG
TRBC25	Triabon Compo Concime Minerale 16-8-12+4+2	25 KG
NKC25G	Npk Original Gold 15 - 9 -15	25 KG

Drip-Clean

Drip-Clean è la linea dell'Haifa pensata per la pulizia e la manutenzione dei sistemi irrigui. Le occlusioni dovute alla presenza di calcare o di alghe che si possono formare portano a un malfunzionamento degli impianti di microirrigazione che, di conseguenza, avranno un'efficienza ridotta e presenteranno problemi di gestione.

Con l'utilizzo dei prodotti della linea Drip Clean è possibile prevenire occlusioni o eliminarle nel caso in cui siano già presenti.

Drip-Clean

Drip-Clean is a Haifa's products line designed for cleaning and maintenance of irrigation systems. Occlusions caused by the presence of limestone or algae lead to a micro-irrigation system's malfunction, which will have a reduced efficiency and management issues.

Using Drip-Clean products you can prevent occlusions or eliminate them whenever they're already there.

Codice	Prodotto	Confezione	Formulazione
ACFSF85H30	Acido Fosforico 85% In Tanciche Haifa	30 KG	Liquido
.....			
Per acque dure			
SALDEP25PS	Sale per depuratore in pastiglie	25 KG	



PRODOTTI SPECIFICI 
PER IL TAPPETO
ERBOSO /
SPECIFIC PRODUCTS
FOR TURF

Fertilizzanti per tappeti erbosi / Turf fertilizers

Codice	Prodotto	Confezione	Formulazione
MGAU25MC	Multigreen Autuno Npk 14-05-28+2+1Fe Magic Concime Minerale	25 KG	Granulare
MGPR25MC	Multigreen Printempo Spring Npk 20-05-10+2Mgo+1Fe Concime Minerale	25 KG	Granulare
MGPT25MC	Multigreen Starter Print. Npk 20-24-09 Magic Concime Minerale	25 KG	Granulare
MGSM25MC	Multigreen Somero Npk 18-0-18+2+1Fe Magic Concime Minerale	25 KG	Granulare
MK25PRLS	Multi K Prills Nitrato Di Potassio Nk 13-0-46 Concime Minerale	25 KG	Granulare
NIT25POGR	Nitrato Di Potassio Magnesiaco Granulare 12-0-42+2Mgo Concime Minerale	25 KG	Granulare
LEOZEO25	Leonardite-Zeolite	25 KG	Polvere
YRRG952625YR	Yararega 9-5-26+3.2 MgO	25 KG	Granulare



Sementi per tappeti erbosi

I nostri semi sono tutti ad uso professionale. Disponiamo di semi in purezza per produttori di tappeti a rotoli e blend di vari sementi per i professionisti del settore.

Turf Seeds

Our seeds are meant for a professional use. We have seeds in purity for producers of rolls of turf/lawn and various seeds blends for professionals.

Codice	Prodotto	Confezione
TESMBL05	Blue Country Tempoverde	5 KG
TESMBL10	Blue Country Tempoverde	10 KG
TESMSHW05	Blue Shadow Tempoverde	5 KG
TESMSHW10	Blue Shadow Tempoverde	10 KG
TESMSN10	Sunny Tempoverde	10 KG
BPR05BBG	Bar Power Rpr Barenbrug	5 KG
RPR15BBG	Rpr Per Rigenerazioni Barenbrug	15 KG
RPR15BBG	Rpr Per Rigenerazioni Barenbrug	5 KG
WTRS05BBG	Water Saver Barenbrug	5 KG
WTRS10BBG	Water Saver Barenbrug	15 KG
WTRSM15BBG	Mediterraneo Water Saver Per Prato A Zolle Barenbrug	15 KG
BRMG15BBG	Bar Muda Grass Per Tappeto Erboso Barenbrug	15 KG



Terricci per tappeti erbosi / Soil for turf

Codice	Prodotto	Confezione
TEVLCGL33	Vulcagarden Substrato/Suolo	33 LT
TEVLCGB15	Vulcagarden Substrato/Suolo	BIG BAG
TEVLCGBSF	Vulcagarden	Sfuso
TERTEEG70	Terriccio per tappeti erbosi Easy Green	70 LT



Reti di protezione / Safety nets - Rete ombreggiante

Codice	Colore	Altezza (cm)
OMBRFR100	Verde	100
OMBRFR120	Verde	120
OMBRFR150	Verde	150
OMBRFR200	Verde	200
OMBRFR300	Verde	300
OMBRFR400	Verde	400
OMBRFR500	Verde	500
OMBRFR600	Verde	600

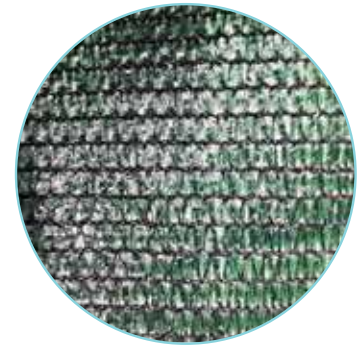

Reti di protezione / Safety nets - Rete ombreggiante Raschel dimensioni personalizzabili

Codice	Colore	%
OMBRCLCB50	Bianco	50
OMBRRCLCB	Bianco	70
OMBRRCLCC	Nero	70
OMBRRCLCC90	Nero	90
OMBRRCLCCV	Verde	70
OMBRRRCLCCV90	Verde	90

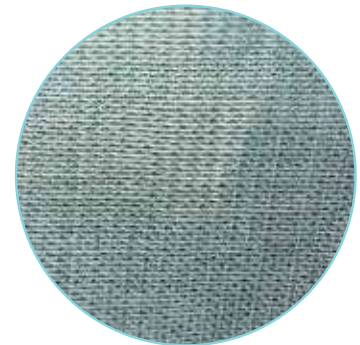

Reti di protezione / Safety nets - Reti antiuccelli

Codice	LARGHEZZA (m)	LUNGHEZZA (m)
RTANTCL2X5	2	5
RTANTCL2X10	2	10
RTANTCL4X10	4	10

Reti di protezione / Safety nets - Reti per lumache

Codice	ALTEZZA (m)	LUNGHEZZA (m)	ALTEZZA BALZE (cm)
RTRELXPL100	1	100	60 e 90

Teli di protezione / Safety sheets - Tessuto non tessuto

Codice	Grammatura (g/m ³)	Altezza (cm)	Rotolo (m)
TNT17GR210	17	200	250
TNT17GR240	17	250	250
TNT17GR320	17	320	250
TNT17GR400	17	400	250
TNT30GR2024	30	200	250
TNT30GR2025	30	200	250
TNT30GR250	30	250	250
TNT30GR330	30	320	250
TNTDRF200GR100	200	100	100
TNTDRF200GR200	200	200	100
TNTDRF200GR400	200	400	100



Codice	Altezza (cm)	Lunghezza (cm)
ARLCNG200500RP	200	500
ARLCNG250400RP	250	400

Codice	Lunghezza (cm)	Altezza (cm)
CNCARL100300RP	100	300
CNCARL100500RP	100	500
CNCARL150300RP	150	300
CNCARL150500RP	150	500
CNCARL200300RP	200	300
CNCARL200500RP	200	500
CNCARL250400RP	250	400
CNCARL300500RP	300	500



Teli / Sheets - Teli per pacciamatura antialga

Codice	Colore	Grammatura (g/m ³)	Altezza (cm)
CRETEX052	Nero	100	52
CRETEX100	Nero	100	105
CRETEX150	Nero	100	150
CRETEX200	Nero	100	210
CRETEX330	Nero	100	330
CRETEX420	Nero	100	420
CRETEX525	Nero	100	525
CRETEXV100	Verde	100	100
CRETEX150V	Verde	100	150
CRETEX210V	Verde	100	210
CRETEX315V	Verde	100	330
CRETEX420V	Verde	100	420
CRETEX525V	Verde	100	525



Su Richiesta Disponibile anche 130G/M³

FERMCRTX00 Fermacretex Graffe Diametro 6mm 20X25x20 cm

Teli / Sheets - Teli in polietilene

Su richiesta abbiamo disponibilità di film stabilizzati UV per la copertura delle serre di breve o lunga durata da 2 m a 12 m.

Per la pacciamatura abbiamo a disposizione teli neri da 2 a 12 m con il miglior effetto erbicida.

Prodotti naturali per la pacciamatura / Natural materials for mulching

Miscanthus

E' un paccime biodegradabile in grado di prevenire efficacemente la crescita delle malerbe. Estremamente stabile contro il vento e l'erosione dell'acqua, il Miscanthus ha un alto contenuto di ritenzione idrica, limitando l'evaporazione in presenza di alte temperature. Disponibile in confezioni da 15 kg e sfuso.

Miscanthus

It's a biodegradable mulch able to effectively prevent the growth of weeds. Extremely resistant to wind and water erosion, Miscanthus has a high level of water retention, reducing evaporation in case of high temperatures. Available in 15 kg packages/bags and bulk.

Codice	Frazione (mm)	Confezione
MSCNTSBLT	0-11	BANCALE DA 60 PEZZI DA 15 KG



Prodotti naturali per la pacciamatura / Natural materials for mulching

Corteccia di pino

La corteccia di pino nazionale è l'ideale per alleggerire substrati e per la pacciamatura di aiuole e contenitori.

Disponibile in confezioni da 60 lt e big bags da 3 m³.

Pine bark

National pine park is ideal to lighten substrates and for mulching of flowerbeds and containers. Available in 60 lt packages/bags and 3 m³ big bags.

Codice	Frazione (mm)	Confezione
CORT254060VERD	10-40	60 LT
CP1525SF	15-25	SFUSO
CPNZ0515BBGS	5-15	BIG BAG



Prodotti naturali per la pacciamatura / Natural materials for mulching

Fibra di legno

Grazie alle sue eccellenti proprietà, la fibra di legno di conifera forma uno strato di copertura molto stabile che resiste ad acqua e vento. Può essere lavorata meccanicamente da tutte le macchine spargitrici ed è ottima per la pacciamatura. È permeabile all'acqua e si presenta in una colorazione gradevole. Disponibile in confezioni da 70 lt e big bags da 3 m³.

Wood fiber

Thanks to its excellent capacities, conifer wood fiber forms a very stable layer of mulch, resistant to water and wind. It can be handled mechanically by any spreader machine and it's excellent for mulching. It's permeable to water and it presents itself in a pleasant coloration. Available in 70 lt packages/bags and 3 m³ big bags.

Codice	Frazione (mm)	Confezione
FBRLGNPP	CONTAINERMULCH FEIN BB KLASMANN	BIG BAG
FBRLGNPPL70	CONTAINERMULCH FEIN KLASMANN	70 LT



TUTORI E FILARI / 
SUPPORTS AND
ROWS

Canne cinesi

Codice	Lungh. (cm)	Diam. (mm)
CBC0750D0810	750	8/10
CBC0900D0608	900	6/8
CBC1050D0810	1050	8/10
CBC1050D1012	1050	10/12
CBC1050D1214	1050	12/14
CBC1200D0810	1200	8/10
CBC1200D1012	1200	10/12
CBC1200D1214	1200	12/14
CBC1200D1416	1200	14/16
CBC1200D1618	1200	16/18
CBC1200D2022	1200	20/22
CBC1500D0810	1500	8/10
CBC1500D1012	1500	10/12
CBC1500D1214	1500	12/14
CBC1500D1416	1500	14/16
CBC1500D1618	1500	16/18
CBC1800D1012	1800	10/12
CBC1800D1214	1800	12/14
CBC1800D1416	1800	14/16
CBC1800D1618	1800	16/18
CBC2100D1012	2100	10/12
CBC2100D1214	2100	12/14
CBC2100D1416	2100	14/16
CBC2100D1618	2100	16/18
CBC2100D1820	2100	18/20
CBC2400D1214	2400	12/14
CBC2400D1416	2400	14/16
CBC2400D1618	2400	16/18
CBC2400D1820	2400	18/20
CBC2400D2022	2400	20/22
CBC3000D2022	3000	20/22
CBC3000D2224	3000	22/24



Canne thailandesi

Codice	Lungh. (cm)	Diam. (mm)
CBT1200D1820	1200	18/20
CBT1200D2022	1200	20/22
CBT1200D2224	1200	22/24
CBT1500D1820	1500	18/20
CBT1500D2022	1500	20/22
CBT1500D2224	1500	22/24
CBT1500D2426	1500	24/26
CBT1500D2628	1500	26/28
CBT1800D2022	1800	20/22
CBT1800D2224	1800	22/24
CBT1800D2426	1800	24/26
CBT2100D1618	2100	16/18
CBT2100D1820	2100	18/20
CBT2100D2022	2100	20/22
CBT2100D2224	2100	22/24
CBT2100D2426	2100	24/26
CBT2100D2628	2100	26/28
CBT2100D2830	2100	28/30
CBT2400D1618	2400	16/18
CBT2400D1820	2400	18/20
CBT2400D2022	2400	20/22
CBT2400D2224	2400	22/24
CBT2400D2426	2400	24/26
CBT2400D2628	2400	26/28
CBT2400D2830	2400	28/30
CBT2400D3035	2400	30/35
CBT3000D1820	3000	18/20
CBT3000D2022	3000	20/22
CBT3000D2224	3000	22/24
CBT3000D2426	3000	24/26
CBT3000D2628	3000	26/28
CBT3000D2830	3000	28/30
CBT3000D3035	3000	30/35
CBT3500D2628	3500	26/28
CBT3500D2830	3500	28/30
CBT3500D3035	3500	30/35
CBT3500D3540	3500	35/40
CBT3600D2628	3600	26/28
CBT4000D3035	4000	30/35



Pali di legno / Wooden poles

I nostri pali vengono trattati in autoclave con sali conservanti per assicurare una durata maggiore del prodotto.

Wooden Poles

Our poles are treated in autoclave with preservative salts to ensure a longer duration of the product.

Pali di pino torniti

Codice	Diam. (mm)	H (cm)	Dett.
PT041500P	40	150	
PT041800P	40	180	
PT042000P	40	200	
PT042500P	40	250	
PT043000P	40	300	
PT051500P	50	150	
PT051800P	50	180	
PT052000P	50	200	
PT052200P	50	220	
PT052400P	50	240	
PT052500P	50	250	
PT053000P	50	300	
PT061500P	60	150	
PT061800P	60	180	
PT062000P	60	200	
PT062500P	60	250	
PT063000P	60	300	
PT071500P	70	150	
PT072400P	70	240	
PT081500P	80	150	
PT082000P	80	200	
PT082000SP	80	200	senza punta
PT082500P	80	250	
PT082500SP	80	250	senza punta
PT083000P	80	300	
PT083000SP	80	300	senza punta
PT083500P	80	350	
PT084000P	80	400	
PT101500P	100	150	
PT101700P	100	170	
PT102000P	100	200	
PT102500P	100	250	
PT103000P	100	300	
PT103500P	100	350	
PT104000P	100	400	
PT122000P	120	200	
PT122500P	120	250	
PT123000P	120	300	
PT123500P	120	350	
PT124000P	120	400	
PT143500P	140	350	
PT144000P	140	400	
PT145000P	140	500	
PT204000P	200	400	

Pali di pino torniti con fori

Codice	Fori	Diam. (mm)	H (cm)	Dett.
PTF122002FSP	2	120	200	senza punta
PTF12200P2	2	120	200	
PTF12150P2	2	120	150	
PTF14150P2	2	140	150	
PTF14200P2	2	140	200	
PTF14180P3	3	140	180	

Mezzi pali di pino torniti

Codice	Diam. (mm)	H (cm)	Dett.
PT062500HS	60	250	
PT0630HS	60	300	senza punta
PT08200HS	80	200	senza punta
PT08250HS	80	250	senza punta
PT08300H	80	300	
PT08300HS	80	300	senza punta
PT08350HS	80	350	senza punta
PT08400H	80	400	senza punta
PT10200HS	100	200	
PT10250HS	100	250	
PT10300H	100	300	
PT10400HS	100	400	

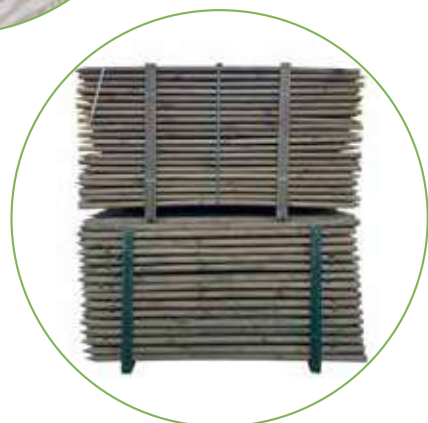

Prodotti per la legatura / Material for belts and ropes

Codice

Articolo

NA011MBHA	Nastro Adesivo per Imballaggi Havana Rotoli PPA 50mm x 66 m
NA011MBHA25	Nastro Adesivo per Imballaggi Havana Rotoli PPA 25mm x 66 m
NAI1925	Nastro Isolante Nero 25mm L 25m
NASNOLV	Nastrino per Legatrice Oliva in 16 Scatole
NASNOLV26	Nastrino per Legatrice Oliva in 26 Scatole
NASNOLV40	Nastrino per Legatrice Oliva in 40 Scatole
NST02SGP	Nastro Segnapiante Tipo Italia vari colori
TBF01GM	Tubetto per Legature in Gomitoli Verde
TBF03GMM	Tubetto per Legature in Gomitoli Nero
TBFGMVP	Tubetto in Gomitoli Piccoli Verdi per Legature
TBX01MT	Tubetto Extra Verde per le Legature in Matasse
TBX02MT	Tubetto Extra Nero per le Legature in Matasse
PINZTBF	Pinza Legatrice TBF



Tutori per vigna / Row supports

Questo tutore ultrasensibile per orto e vigna è realizzato in un particolare materiale plastico che lo rende durevole nel tempo, flessibile e al tempo stesso estremamente resistente.

Colori Nero Marrone Ø: 6-8-10 mm

Lunghezze: 1 - 1,10 - 1,20 - 1,50 - 1,80 m

Possibilità di realizzare geometrie e colorazioni del materiale diversi su richiesta del cliente

- Leggera e flessibile
- Resistente ai raggi uv, agenti atmosferici, agenti chimici, corrosione
- Resistente ai parassiti
- Resistente agli urti e alle lavorazioni meccanizzate
- Non contiene e non rilascia sostanze nocive nel terreno
- Prodotto con materiale riciclato e riciclabile al 100%



STAKE

This ultra-resistant stake for garden and vineyard is made of a particular plastic material that makes it durable, flexible and at the same time extremely resistant.

Colors: black, brown Ø: 6 - 8 - 10 mm

Lengths: 1 - 1.10 - 1.20 - 1.50 - 1.80 m

Possibility of creating different geometries and colors of the material on customer request

- Lightweight and flexible
- Resistant to UV rays, atmospheric agents, chemical agents, corrosion
- Resistant to parasites
- Resistant to impacts and mechanized processing
- It does not contain and does not release harmful substances into the soil
- Made with recycled material and 100% recyclable



RECINZIONI /
ENCLOSURES



Reti per recinzioni / Nets for fences

Rete elettrosaldata plastificata

Codice	Colore	Maglia	H (cm)	Rotolo (m)
RTREEL080PL	Verde	50X75	80	25
RTREEL100PL10	Verde	50X75	100	10
RTREEL100PL	Verde	50X75	100	25
RTREEL120PL10	Verde	50X75	120	10
RTREEL120PL	Verde	50X75	120	25
RTREEL150PL10	Verde	50X75	150	10
RTREEL150PL	Verde	50X75	150	25
RTREEL175PL10	Verde	50X75	175	10
RTREEL175PL25	Verde	50X75	175	25
RTREEL180PL10	Verde	50X75	180	10
RTREEL175PL	Verde	50X75	180	25
RTREEL198PL10	Verde	50X75	198	10
RTREEL198PL	Verde	50X75	198	25

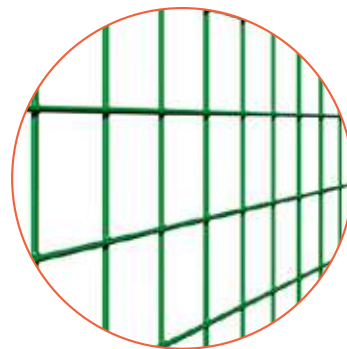

Reti per recinzioni / Nets for fences

Rete elettrosaldata zincata

Codice	Maglia	H (cm)	Rotolo (m)
RTRI212EZ50RT5	12X12	50	5
RETE121250R10	12X12	50	10
RTRI212EZ50RT25	12X12	50	25
RETE121260R05	12X12	60	5
RETE121260R10	12X12	60	10
RTRI212E80PL55	12X12	80	5
RETE121280R10	12X12	80	10
RTRI212EZ80RT5			

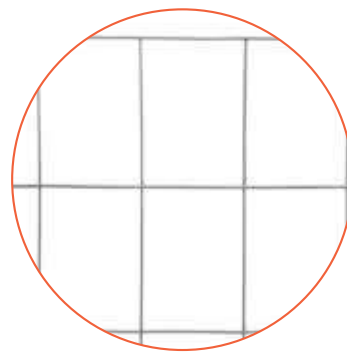

Reti per recinzioni / Nets for fences

Rete per pecore

Codice	Pesantezza	H (cm)	Rotolo (m)
RTPC100MT50	Leggera	100	50
RTPC120MT50	Leggera	120	50
RTPC140MT50	Leggera	140	50
RTPCPST140MT50	Pesante	140	50
RTPCPST200MT50	Pesante	200	50
RTPCEXP100MT50	ExtraPesante	100	50
RTPCEXP140MT50	ExtraPesante	140	50
RTPCEXP164MT50	ExtraPesante	164	50



Reti per recinzioni / Nets for fences

Reti per animali selvatici

Codice	H (cm)	Rotolo (m)
RTRCGR100100	Rete Intermas 100	100



Componenti / Components - Pali plastificati

Codice	Sezione (mm)	H (cm)
PPL100T30	30-35	100
PPL125T30	30-35	125
PPL150T30	30-35	150
PPL175T30	30-35	175
PPL200T35	35-35	200
PPL200T30	35-40	200
PPL225T30	35-40	225
PPL250T30	35-40	250



Componenti / Components - Pali zincati a caldo

Codice	Sezione (mm)	H (cm)
PNZ150T	30-30	150
PNZ175T	30-30	175
PZN250T	35-35	250
PZN300T	40-40	300

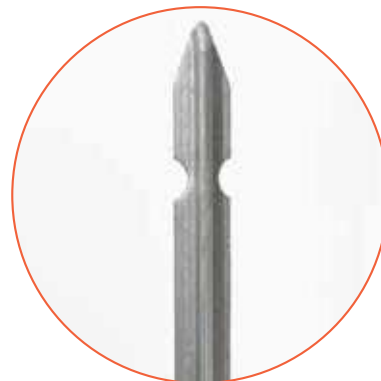

Componenti / Components - Saette plastificate

Codice	Sezione (mm)	H (cm)
SAET120PL	25X3	120
SAET125PL	25X3	125
SAET150PL	25X3	150
SAET200ZC	25X3	200

Componenti / Components - Filo zincato in matasse da 25 kg

Codice	Diametro (mm)	Lungh. (m)
FILFR05ZC	1	4100
FILFR06ZC	1.1	3400
FILFR08ZC	1.3	2425
FILFR10ZC	1.5	1825
FILFR12ZC	1.8	1262.5
FILFR14ZC	2.2	845
FILFR15ZC	2.4	715
FILFR16ZC	2.7	562.5
FILFR17ZC	3	450
FILFR18ZC	3.5	330
FILFR19ZC	4	252.5
FILFR20ZC	4.5	200
FILFR21ZC	5	162.5
FILFR22ZC	5.5	132.5

anche in versione plastificata



Componenti / Components - Filo di ferro zincato e plastificato in rotoli da 100 m

Codice	Diametro (mm)	Lungh. (m)
FILZC05RT	1	100
FILZC08RT	1.3	100
FILZC10RT	1.5	100
FILZC12RT	1.8	100
FILZC14RT	2.2	100
FILZC15RT	2.4	100



Componenti / Components - Filo cotto nero

Codice	Diametro (mm)
ATZFLFR13N	2
ATZFLFC16N	2.7
ATZFLFRC21N	5



Componenti / Components - Tendifilo

Codice	Descrizione
TNDPL01	Tendifilo Plastificato
TNDRCG56S	Tendifilo Rocchetto 56 Small Girasole
TNDRCG79M	Tendifilo Rocchetto 79 Maxi Girasole
TNDZC02	Tendifilo Zincato



**IMBALLAGGI /
PACKAGING**



Prodotti per l'imballaggio

Disponiamo di svariati prodotti destinati a un utilizzo nei vivai e per la spedizione di piante ornamentali. Alcuni dei nostri articoli vengono importati direttamente permettendoci di offrire ai nostri clienti prezzi concorrenziali.

Packaging products

We have several products meant for being used in nurseries and for ornamental plants shipping. Some of our products are directly imported so that we can guarantee very competitive pricing to our clients.

Imballaggi - Rete metallica brunita / Nets

Codice	Filo	H (cm)	Rotolo (m)
RTMTF7H30BRN	7	30	50
RTMTF7H40BRN	7	40	50
RTMTFH50BRN	7	50	50
RTMTF8H40BRN	8	40	50
RTMTF8H50BRN	8	50	50
RTMTF8H60BRN	8	60	50
RTMTF8H70BRN	7	70	50
RTMTF8H80BRN	8	80	50
RTMTF8H90BRN	8	90	50
RTMTF10H100BRN	8	100	50



Imballaggi - Rete per carrelli - pallet / Nets

Codice	H (cm)	Lunghezza	Metodo di utilizzo
RTN30400	30	400	Manuale
RTNTPEL45500	45	500	Manuale
RTNK50500	50	400	Manuale
RTNK503500A	50	3500	Automatico
RTNTPEL45500	45	500	Elastica

Imballaggi - Rete tubolare / Nets

Codice	Tipologia	Lunghezza	Diametro vaso (cm)
RTTB140	140	1000	18-22
RTTB145	145	500	22-24
RTTB155	155	500	24-28
RTTB170	170	250	30-40
RTTB190	190	250	>40



Imballaggi - Juta in rotoli / Jute in stracci / Jute sheets

Codice	Descrizione	Dimensioni
JT1525BND	Rotoli	15 cm x 25 m
JUTAROT50	Rotoli	50 cm x 100 m
JUTA60100RT	Rotoli	60 cm x 100 m
JUTAROT70	Rotoli	70 cm x 100 m
JUTAROT80	Rotoli	80 cm x 100 m
JUTAROT100	Rotoli	100 cm x 100 m
JUTAROT160	Rotoli	160 cm x 100 ml
JUTAROT200	Rotoli	200 cm x 100 m
STR050JTIMP	Stracci	50 cm x 50 cm
STR060JTIMP	Stracci	60 cm x 60 cm
STR070JTIMP	Stracci	70 cm x 70 cm
STR080JTIMP	Stracci	80 cm x 80 cm
STR090JTIMP	Stracci	90 cm x 90 cm
STR100JTIMP	Stracci	100 cm x 100 cm
STR120JTIMP	Stracci	120 cm x 120 cm
STR140JTIMP	Stracci	140 cm x 140 cm
STR160JTIMP	Stracci	160 cm x 160 cm
STR180JTIMP	Stracci	180 cm x 180 cm
STR200JTIMP	Stracci	200 cm x 200 cm

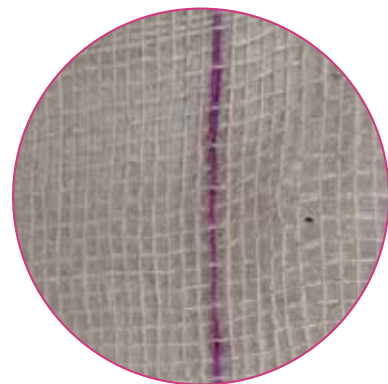

Imballaggi - Balle di sacchi di juta / Jute sheets

Codice	Condizioni	Pezzi
SACJTUST400	Usato	400



Imballaggi - Cordame / Cordage

Codice	Descrizione	N. Capi
CRD02COL	Cordetta Colorata	2
CRD03COL	Cordetta Colorata	3
CRD1300SS	Corda Sisal	1
CRD1350SS	Corda Sisal	1
CRD1500SS	Corda Sisal	1
CRD2300SS	Corda Sisal	2
CRD3300SS	Corda Sisal	3
CRDRF	Filato PP	2
FILPP1100	Filato PP	1
FILPP1500	Filato PP	1
FILPP300	Filato PP	1
FILPP350	Filato PP	1
FILPP500C1	Filato PP	1
FILPP50C2/3	Filato PP	2-3
FILPP700	Filato PP	1

Filato disponibile in bobine da 2 o 4.2 kg



Imballaggi - Nastri / Tapes

Codice	Descrizione	Dimensioni
NA01IMBHA	Nastro Adesivo Havana Rotoli Ppa	50 mm x 66 m
NA01IMBHA25	Nastro Adesivo Havana Rotoli Ppa	25 mm x 66 m
NAAC01	Nastro Pp per Acciuffare Spole	
NAAC012S	Nastro Pp Per Acciuffore Spole Seconda Scelta	
NAAC02D	Nastro Vivaismo per Acciuffare Dischi (Colori Vari) (disponibile 1° e 2° scelta)	30 mm/ 50 mm



Imballaggi - Film / Film

Codice	Descrizione	H (cm)	Peso
FILMCFP1150	Film Estensibile Macroforato Manuale P/1-150	50	2.8 KG
FILSY01EST	Film Estensibile Neutro 23 Micron	50	2.7 KG

Imballaggi - Cartone ondulato / Corrugated paperboard

Codice	H (cm)	Rotolo (cm)
CA0100	100	100
CA500	50	100



Listelli di legno / Wooden laths

Materiale certificato di altissima qualità, lavorato in modo sostenibile e innovativo. Su richiesta certificazione DI TRATTAMENTO TERMICO HT (HIGH TEMPERATURE).

Wooden laths

Top quality certified material, processed in a sustainable and innovative manner/way.

On demand we provide declaration regarding the HT treatment of wooden packaging material.

Codice	Sezione (mm)	Lunghezza (m)
LSA2338NT	23X38	4
LSA2348	23X48	4
LSA2380	23X80	4



**SISTEMI DI COLTIVAZIONE 
PER TALEE GROWCOON /
GROWCOON CULTIVATION
SYSTEM**

Growcoon

Growcoon è un sistema di semina e taleggio composto da vasetti biodegradabili che decomponendosi non rilasciano sostanze tossiche nel terreno. La velocità di decomposizione varia a seconda della temperatura, dell'umidità e del pH del substrato nel quale vengono posti, per poi trasformarsi in CO₂ e acqua. Le radici della pianta si avvolgono intorno al reticolo del Growcoon, creando una struttura compatta molto più velocemente rispetto ai metodi tradizionali. Uno dei vantaggi di questi reticoli è sicuramente l'intercapedine presente tra la superficie del vassoio e la rete, che garantisce un'aerazione continua necessaria al benessere delle radici. Questo metodo consente inoltre di anticipare il del trapianto senza danneggiare e causare stress alle radici. È consigliato abbinare Growcoon al substrato Steckmedium (Klasmann). In alternativa è possibile utilizzare un substrato personalizzato in base alle esigenze della pianta che si vuole coltivare. Questo metodo può avere uno sviluppo anche in larga scala in quanto è possibile un'automazione per mezzo di un apposito strumento che consente di ottenere volumi maggiori in poco tempo.

Adatto a semi e talee - 10 misure diverse - Vassoi riutilizzabili

Growcoon

Growcoon is a technique of sowing and cuttings made of reusable biodegradable pots which don't release toxic substances into the ground by decomposing. The rate of decomposition depends on temperature, humidity and pH of the substrate they're planted in, so that they can turn into CO₂ and H₂O. Plant's roots wrap around Growcoon's grind, creating a compact structure much faster than traditional methods. One of these pots' advantages definitely is the gap between tray's surface and the grid, which guarantees a constant aeration, important for the well-being of the roots. Moreover, these pots allow to anticipate transplant period without causing stress and damaging the roots. It's recommended to match Growcoon with Steckmedium substrate (Klasmann). Alternatively, we can use a customized substrate depending on the needs of the plant to grow. The Growcoon method can have a large-scale development since it can be automatized thanks to a special tool which allows to get major volumes in a short time.

Suitable for seeds and cuttings - 10 different measures - Reusable trays

Growcoon

Codice	Fori	Diam. (mm)	H (mm)
GRWC10430KLS	104	34-28	30
GRWC10444KLS	104	34-27	44
GRWCN12630KLS	126	30-23	30
GRWCN15039KLS	150	31-22	39
GRWCN1875KLS	18	80-60	75
GRWCN25228KLS	252	22-17	28
GRWCN2852KLS	28	63-47	52
GRWCN4043KLS	40	50-40	43
GRWCN7342KLS	73	42-32	42
GRWCN8430KLS	84	39-34	30
GRWCN2492KLS	24	70-45	92



Vassoio e Growcoon / Tray and Growcoon

Codice	Fori	Diam. (mm)	H (mm)
VSTG10430KLS	104	34-28	30
VSTG10444KLS	104	34-27	44
VSTG12630KLS	126	30-23	30
VSTG15039KLS	150	31-22	39
VSTG1875KLS	18	80-60	75
VSTG25228KLS	252	22-17	28
VSTG2852KLS	28	63-47	52
VSTG4043KLS	40	50-40	43
VSTG7342KLS	73	42-32	42

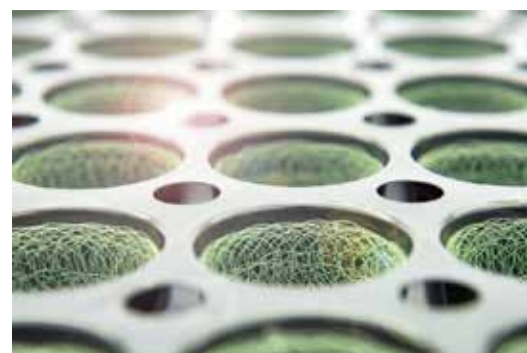

VASI E CONTENITORI
PER PIANTE /
POTS AND CONTAINERS



Mastelli senza manici

Pots without handles

Codice	Col.	Diam.(cm)	H(cm)	Capac.(lt)
VSVMS6040	Nero	68/60	40	100
VSVMS8832	Nero	88/32	32	150
VSVMS8055210	Nero	80/75	55	210
VSVMS8055	Nero	85/55	55	230
VSVMS7565	Nero	80/75	65	240
VSVMS9155	Nero	96/91	55	285
VSVMS8869	Nero	88/82	69	300
VSVMS9173	Nero	96/91	73	350
VSVMS9365	Nero	102/93	65	375
VSVMS11068	Nero	118/110	68	500
VSVMS9682	Nero	104/96	82	500
VSVMS12068	Nero	120/110	68	600
VSVMS11282	Nero	112/112	82	750



Mastelli con manici

Pots with handles

Codice	Col.	Diam.(cm)	H(cm)	Capac.(lt)
MS3045LT25	Nero	30	45	25
MS403733LT30	Nero	40/37	33	30
VSMS4535	Nero	45/40	37	35
VSMS5045	Nero	50/45	34	45
VSMS5050	Nero	50/45	40	50
VSMS5538	Nero	55/50	38	60
VSMS5541	Nero	55/45	41	65
VSMS5550	Nero	55/50	44	70
VSMS5570	Nero	55/50	47	70
VSVMS5540	Nero	60/55	40	80
VSVMS5546	Nero	60/55	46	85
VSMS5548	Nero	60/55	48	90
VSVMSB6044	Nero	65/60	44	100
VSVMS6049	Nero	65/60	49	110
VSVMS6550	Nero	70/65	50	130
VSMS7051	Nero	75/70	51	155
VSMS7551	Nero	80/75	51	160
VSVMS6960	Nero	75/69	60	200
VSVMS104SM	Nero	104/94	82	500
VSVMS140SM	Nero	140/130	90	1000



Vasi tondi vivaio / Round pots Nursery

Codice	Colore	Diam. (cm)	H (cm)	Capac. (lt)
VSVN1514B	Nero	15	14	2
VSVN1616	Nero	16	16	3
VSVN1816	Nero	18	16	3.3
VSVN1818	Nero	18	18	4
VSVN2020	Nero	20	20	5
VSVN2217	Nero	22	17	5.5
VSVN2222	Nero	22	22	7
VSVN2420	Nero	24	20	7.5
VSVN2424	Nero	24	24	9.5
VSVN2622	Nero	26	22	10
VSVN2626	Nero	26	26	12
VSVN2824	Nero	28	24	12
VSVN2828	Nero	28	28	15
VSVN3026	Nero	30	26	15
VSVN3030	Nero	30	30	18.5
VSVN3226	Nero	32	26	20
VSVN3333	Nero	33	33	25





Vasi Etna vivaio

Codice	Colore	Diam. (cm)	H (cm)	Capac. (lt)
VSVNET18LT33	Nero	20/18	16	3.3
VSVNET24LT8	Nero	26/24	22	8
VSVNET26LT10	Nero	28/26	24	10.5
VSVNET30LT13	Nero	30/28	26.5	13
VSVNET32LT16	Nero	32/30	28.5	18
VSVNET36LT21	Nero	36/33	31	21.5
VSVNET40LT26	Nero	40/36	32	26
VSVNET38LT30	Nero	42/38	33	30
VSVNET44LT34	Nero	44/40	34	35
VSVNET47LT40	Nero	47/43	35	40
VSVNET49LT46	Nero	49/45	36	46
VSVNET53LT55	Nero	53/48	38	55
VSVNET55LT63	Nero	55/50	40	65
VSVNET55LT80	Nero	60/55	40	80
VSVNET73LT180	Nero	75/73	53	180
VSVNET95LT290	Nero	95/90	56	290
VSVRET26LT8	Terracotta	26/24	22	8
VSVRET30LT13	Terracotta	30/28	26.5	13
VSVRET32LT16	Terracotta	32/30	28.5	18
VSVRET33LT21	Terracotta	36/33	31	20
VSVRET40LT26	Terracotta	40/36	32	26
VSVRET38LT30	Terracotta	42/38	33	30
VSVRET44LT34	Terracotta	44/40	34	34
VSVRET43LT40	Nero	47/43	35	40
VSVRET55LT63	Nero	55/50	40	63
VSVRET60LT80	Nero	60/55	44	80
VSVRET65LT110	Nero	65/60	48	110
VSVRET70LT130	Nero	70/65	52	130
VSVRET78LT180	Nero	78/73	53	180
VSVRET85LT230	Nero	85/80	54	230
VSVRET95LT290	Nero	95/90	56	290



Fioriera Ducale

Codice	Colore	Dim. (cm)	Capac. (lt)
FIOR060IDDC	Terracotta	60X30X27	30
FIOR080IDDC	Terracotta	80X37X32	60
FIOR080IDDCANTR	Terracotta	110X45X39	110
FIOR080IDDCCHO	Antracite	80X37X32	60
FIOR100IDDC	Antracite	110X45X39	110
FIOR100IDDCANTR	Cioccolato	80X37X32	60



Vasi in legno di acacia o douglasia*

Vasi di legno quadrati / Square Wooden containers

Codice	Lato (cm)	H (cm)	Capac. (lt)
KA3832	38	32	46
KA4740	47	40	88
KA5745	57	45	146
KA6555	65	55	232
KA7460	74	60	328
KA8465	84	65	458
KA9465	94	65	574
KA10370	103	70	742
KA11080	110	80	968
KA12080	120	80	1152
KA13080	130	80	1352
KA14280	142	80	1613



* si fa riferimento alle misure interne dei vasi

Vasi in legno di acacia o douglasia *

Vasi di legno rettangolari

Rectangular Wooden containers

Codice	Lato (cm)	H (cm)	Capac. (lt)
KAF5030	50X30	30	45
KAF6030	60X30	30	54
KAF8035	80x35	35	98
KAF12040	120x40	35	168
KAF15040	150X40	35	210
KAF20060	200X60	40	480
KAF20060L	200X60	50	600



Vasi in legno di acacia o douglasia *

Vasi di legno esagonali / Hexagonal Wooden containers

Codice	Diagonale (cm)	H (cm)	Capac. (lt)
KAESA3630	36	30	25
KAESA5630	56	30	61
KAESA5640	56	40	80
KAESA7640	76	40	146
KAESA8050	76	50	171
KAESA10050	96	50	294
KAESA10060	96	60	354
KAESA1270	116	70	609



Vasi in legno di acacia o douglasia *

Vasi di legno ottagonali / Octagonal Wooden containers

Codice	Diagonale (cm)	H (cm)	Capac. (lt)
KAOTT8030	76	30	124
KAOTT8040	76	40	166
KAOTT1050	100	50	339
KAOTT1060	100	60	433
KAOTT1370	130	70	785
KAOTT1380	130	80	898
KAOTT1390	130	90	1010
KAOTT1570	155	70	1161
KAOTT1580	155	80	1399
KAOTT1590	155	90	1471



* si fa riferimento alle misure interne dei vasi

Vasi per bonsai di pino

Vasi per bonsai realizzati in legno di pino trattato

Disponibili in varie dimensioni

su richiesta del cliente

/ Bonsai wooden pine containers





Vasi ecocompatibili

Disponiamo di speciali modelli di vasi ecocompatibili che hanno anche il pregio di risolvere un problema molto comune coi vasi di plastica: la spiralizzazione delle radici. Queste vanno a arrotolarsi intorno al tronco dell'albero, indebolendo la pianta stessa poiché riduce il flusso d'acqua e dei nutrienti, incidendo negativamente sulla salute dell'albero.

Con questi vasi ciò non avviene grazie al materiale con cui è realizzato.

Il suo utilizzo si rivela adatto sia alla crescita in contenitore sia a quella in terra.

Alcuni modelli sono realizzati in PET derivante da bottiglie di plastica riciclate mentre altri sono in fibre vegetali che si degradano nel terreno nel giro di poco tempo (da un minimo di 12 a un massimo di 24 mesi o da un minimo di 3 a un massimo di 5 anni, a seconda del modello).

La loro capacità varia da un minimo di 3.8 lt a un massimo di 1892 lt.

Quali sono i vantaggi principali di questi vasi ecocompatibili?

- * Il tessuto traspirante permette all'ossigeno di raggiungere le radici
- * Il maggiore isolamento del tessuto consente di proteggere le radici dal caldo e dal freddo
- * La trama del tessuto intrappola le punte delle radici prevenendo l'arrotolamento e l'attorcigliamento di queste, assecondando la pianta a produrre una densa struttura della radice laterale
- * Il tessuto disperde i raggi del sole, prevenendo così il danneggiamento da luce solare diretta delle punte delle radici
- * Praticità, leggerezza ed estetica
- * Disponibilità di tutte le misure

Eco friendly pots

We have particular models of eco friendly pots which have the value to solve a very common problem with plastic pots: girdling roots, which wrap around the trunk of a tree, weakening the tree because of the restriction of the flow of water and nutrients, adversely affecting the health of the tree.

With these pots this doesn't happen thanks to the material they're made of.

It's fit for being used for both containers and field growth.

Some models are made with PET coming from recycled plastic bottles instead of others made with natural fibers which can biodegrade in a short time (at least 12 up to 24 months and at least 3 up to 5 years, depending on the model). Their capacity varies at least 3.8 lt up to 1892 lt.

Which are eco friendly pots' main benefits?

- * The fabric is breathable allowing oxygen to reach the roots
- * The fabric has superior insulation protecting the roots from heat and cold.
- * The fabric weave traps the root tips preventing circling and girdling of the roots, encouraging the plant to produce a dense lateral root structure.
- * The fabric disperses the sun's rays preventing root tip damage from direct sunlight.



SPALLIERE /
ESPALIERS



Spalliere in PET / PET espaliers

Le nostre spalliere in PET sono particolarmente resistenti in quanto realizzate con plastica fibrorinforzata.

Colori: nero, marrone.

Ø: 10 mm

Dimensioni (mm): 1200x500 - 1220x800 - 1600x950

Possibilità di realizzare geometrie e colorazioni diverse su richiesta del cliente.

- Leggera e flessibile
- Resistente ai raggi uv, agenti atmosferici, agenti chimici, corrosione
- Resistente ai parassiti
- Resistente agli urti e alle lavorazioni meccanizzate
- Non contiene e non rilascia sostanze nocive nel terreno
- Prodotto con materiale riciclato e riciclabile al 100%

This espalier is particularly resistant as it is made of fiber-reinforced plastic.

Ø: 10 mm

Dimensions (mm): 1200x500 - 1220x800 - 1600x950

Possibility of creating different geometries and colors on customer request.

Lightweight and flexible

Resistant to UV rays, atmospheric agents, chemical agents, corrosion

Resistant to parasites

Resistant to impacts and mechanized processing

It does not contain and does not release harmful substances into the soil

Made with recycled material and 100% recyclable

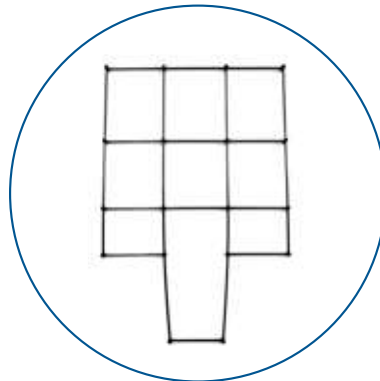
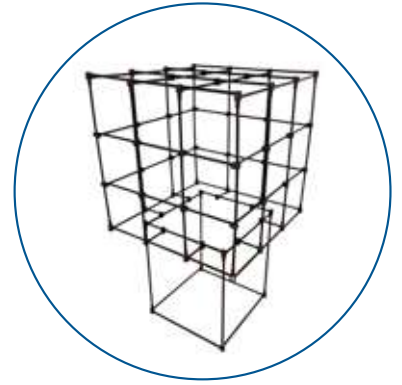

Spalliere in legno / Wooden Espaliers

Spalliere in legno di douglasia, robuste e durevoli nel tempo.

Completamente ecocompatibili, queste spalliere sono trattate con impregnante cerato.

Espaliers in douglas wood, strong and durable over time.

Completely environmentally friendly, these espaliers are treated with a waxed impregnating agent.



FITOFARMACI /
PESTICIDES



Disponiamo di una vasta gamma di erbicidi, fungicidi e insetticidi.
Info e prezzi su richiesta.

We have a wide range of herbicides, fungicides and insecticides.
Info and prices on request.





P Pierucci
agricoltura

Via Galcigliana 1/A
51031 Agliana (PT) - Italia
tel. 0574 675451

professional.pierucciagricoltura.it

